

தமிழர் கல்வி மேம்பாட்டுப் பேரவை TAMIL EDUCATION DEVELOPMENT COUNCIL



தமிழ்மொழி மதிப்பீட்டுத் தாள் 2024 – 2025 வளர்தமிழ் 1

சுட்டெண்:

--	--	--	--	--	--	--	--	--	--

நேரம்: 90 மணித்துளிகள்

மொத்தப்புள்ளிகள் : 100

www.tamiledc.com

Tamil Education Development Council
France

தமிழர் கல்வி மேம்பாட்டுப் பேரவை TAMIL EDUCATION DEVELOPMENT COUNCIL

TEDC

1) படத்துக்குப் பொருத்தமான சொல்லை இணைக்குக.

எ - கா



விசிறி

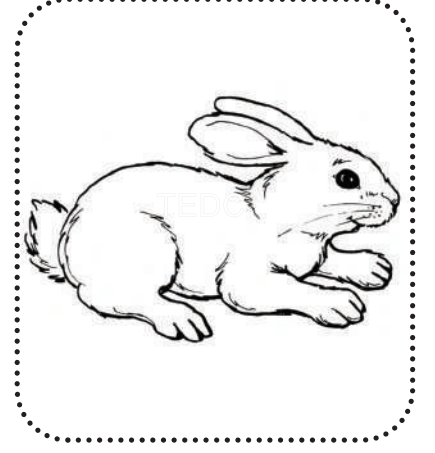

தாளம்

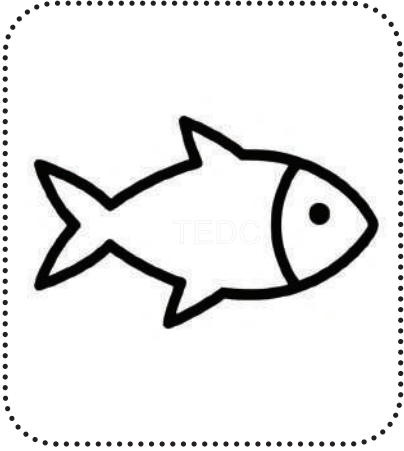

கிண்ணம்

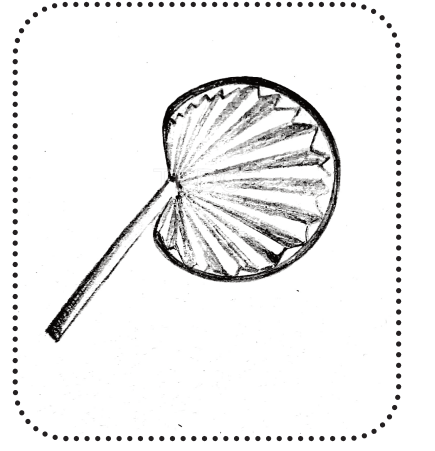

அணில்



முயல்

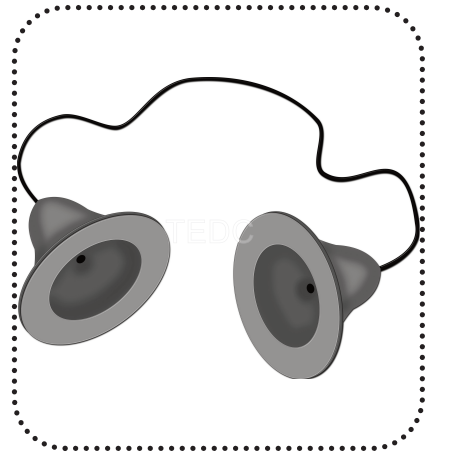

மீன்

புள்ளிகள் 05

TEDC

2) உறுப்பமைய எழுதுக.

தமிழ் எங்கள் உயிர்.

புள்ளிகள் 02

3) பின்வரும் சொற்களை அகரவரிசைப்படுத்தி எழுதுக.

உறி	ஆரம்	இட்டலி	ஊசி
அம்மி	எட்டு	ஈசல்	

எ - கா

அம்மி ஆரம் _____

புள்ளிகள் 05

4) படத்தைப் பார்த்து; கீறிட்ட இடங்களில் சரியான எழுத்தை எழுதுக.

எ - கா

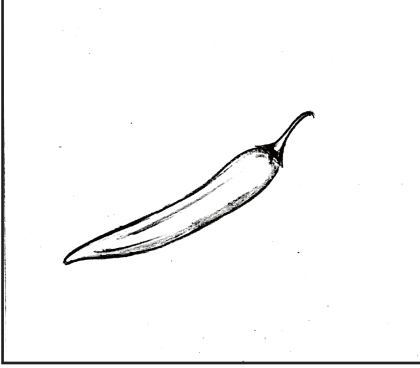

மி _ ள _ காய்

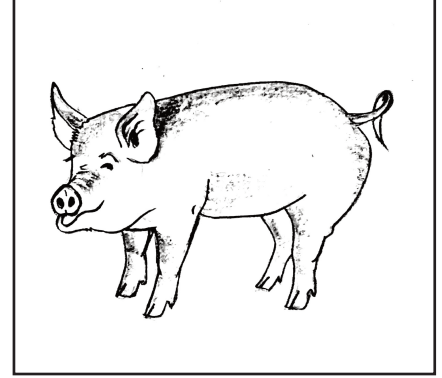

ப _ _ _ றி

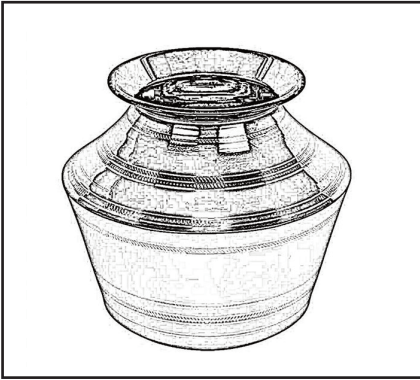

கு _ _ _ ம்

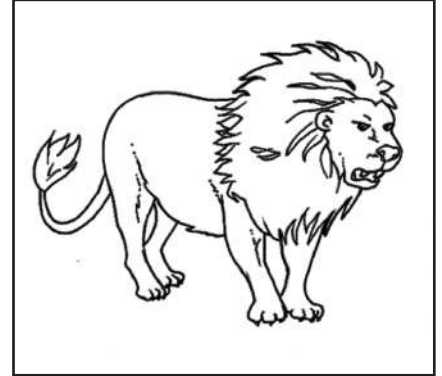

சி _ _ _ கம்



இல் _ _ _ ம்

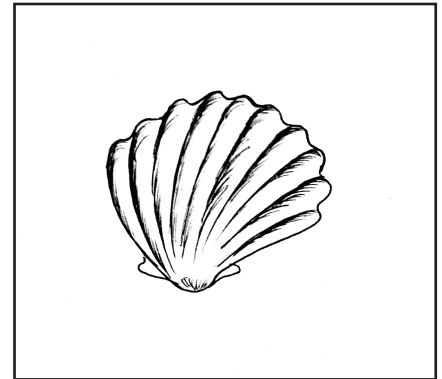

சி _ _ _ பி

TEDC

புள்ளிகள் 10

5) தரப்பட்டுள்ள சொற்களிலிருந்து படங்களுக்குப் பொருத்தமான சொல்லைக் கீறிட்ட இடங்களில் எழுதுக.

எ - கா

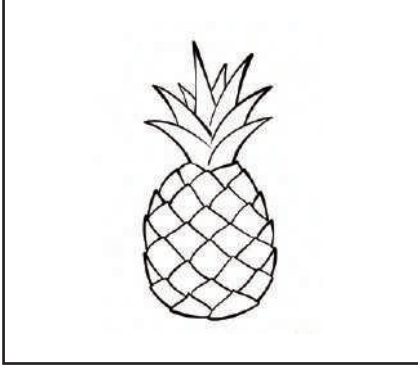

அன்னாசி

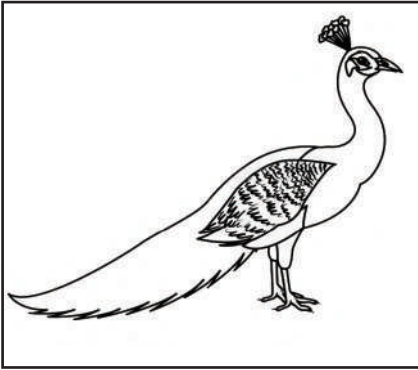

கூம்பு

வள்ளம்

நூல்

~~அன்னாசி~~

மணி

மயில்

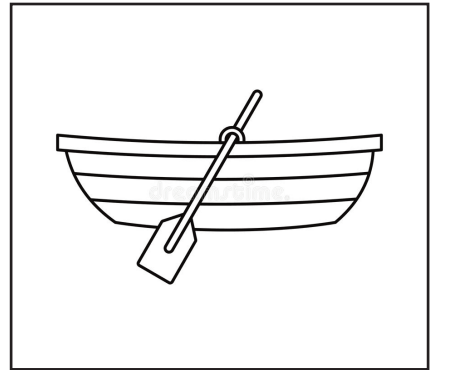

TEDC

புள்ளிகள் 05

6) படத்தைப் பார்த்து; அதன் பெயரைக் கீழே உள்ள கோட்டில் எழுதுக.

எ - கா

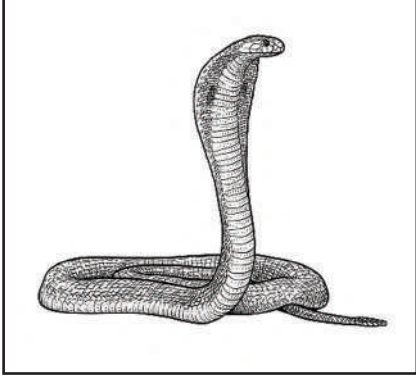

பாம்பு

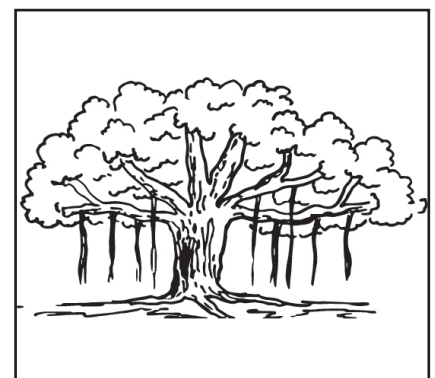
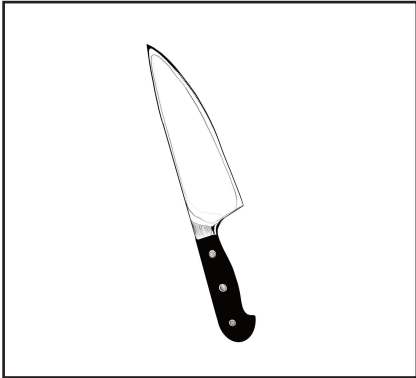
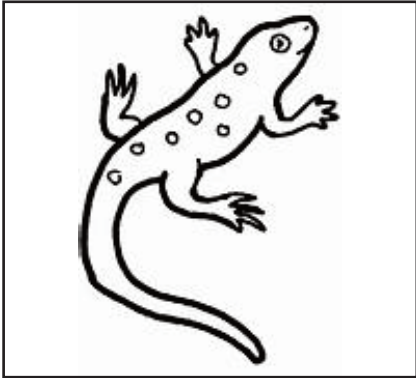
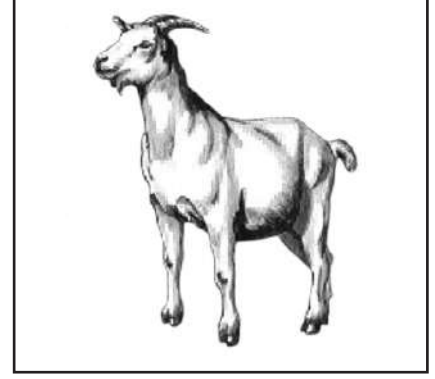

TEDC

புள்ளிகள் 10

7) கட்டத்தில் உள்ள சொற்களைக் கண்டறிந்து எழுதுக.

பூ	க்	க	ள்	வா	ள்
உ	ர	ல்	து	ம்	பி
த	ண்	ணீ	ர்	பா	ய்
க	டு	கு	நீ	ல	ம்
வீ	ர	ன்	க	மு	கு
வ	ட்	ட	ம்	க	ண்

எ - கா

பூக்கள்

TEDC

புள்ளிகள் 10

8) படத்திற்குரிய சொல்லுக்குப் புள்ளடி இடுக.

எ - கா

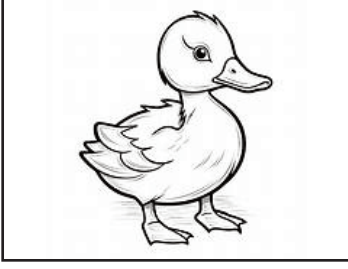

அன்னம்
வாத்து
புறா



சறுக்கி
மணல்வீடு
ஊஞ்சல்



பெட்டி
சட்டி
மெட்டி



எலி
நாய்
கீரி



சுறா
நண்டு
இறால்



கதிரவன்
வானவில்
நிலா

புள்ளிகள் 05

TEDC

9) கட்டங்களில் பொருத்தமான எழுத்தை எழுதுக.

எ - கா

த் + எ = தெ

ந் + = நூ

+ இ = பி

வ் + ஊ =

ண் + = ணீ

ட் + உ =

+ எ = ரெ

ம் + அ =

ச் + = சீ

+ உ = டு

ள் + ஆ =

TEDC

புள்ளிகள் 10

10) கீறிட்ட இடங்களில் விடுபட்ட சரியான எழுத்தை
எழுதுக.

எ - கா

மூ ங்கில் (~~மூ~~, மு)

1. தமி — மும் (ழி, ழீ)

2. ம — னன் (ன், ண்)

3. கு — வி (று, ரு)

4. தூண் — ல் (டீ, டி)

5. கம்ப — ம் (ள், ல்)

TEDC

புள்ளிகள் 10

11) எடுத்துக்காட்டைப் பார்த்து கட்டத்தில் உள்ள எழுத்துகளை ஒழுங்குபடுத்திச் சொல்லை எழுதுக.

எ - கா

TEDC

தி யு மி ந் து

மிதியுந்து

க் மு கு று

ள ர ம் சா

க ங் ள் தி

டு கு சி ண்

ய ங் கா வெ ம்

புள்ளிகள் 10

12) தொடரும் எழுத்துகளை எழுதுக.

எ - கா

க	கா	கி	கீ	கு
ம்	ம	மா		
வி	வீ	வு		
லா	லி	லீ		
ச	சா	சி		
ரி	ரீ	ரு		
ழ்	ழி	ழா		
பா	பி	பீ		
னி	னீ	னு		

TEDC

புள்ளிகள் 08

13) படத்தைப் பார்த்து ஐந்து சொற்கள் எழுதுக.



எ -கா

வீடு

1. _____
2. _____
3. _____
4. _____
5. _____

TEDC

புள்ளிகள் 10